

R5065

REED INSTRUMENTS

**3000A
Flexible 18"
Current
Probe**



**Instruction
Manual**

Table of Contents

Introduction	3
Product Quality.....	3
Safety	3-4
Electrical Symbols.....	4
Features.....	4
Included.....	5
Specifications.....	5
Instrument Description	6
Operating Instructions.....	7-8
<i>AC Current Measurement</i>	7-8
Battery Replacement.....	9
Applications.....	9
Accessories and Replacement Parts	9
Product Care	9
Product Warranty	10
Product Disposal and Recycling	10
Product Support.....	10

Introduction

Thank you for purchasing your REED R5065 3000A Flexible 18" Current Probe. Please read the following instructions carefully before using your instrument. By following the steps outlined in this manual your meter will provide years of reliable service.

Product Quality

This product has been manufactured in an ISO9001 facility and has been calibrated during the manufacturing process to meet stated product specifications. If a certificate of calibration is required please contact the nearest authorized REED distributor or authorized Service Center. Please note an additional fee for this service will apply.









Safety

- Read and understand this user manual before operating the meter.
- Never attempt to repair or modify your instrument. Dismantling your product, other than for the purpose of replacing batteries, may cause damage that will not be covered under the manufacturer's warranty. Servicing should only be provided by an authorized service center.
- Improper use of this product can cause damage, shock, injury or death.
- Do not use the product if the rear cover or the battery cover is not properly secured into place.
- Do not touch bare cables, connectors, unoccupied input terminals or circuits being measured.
- Before measuring, the switch should be set to the correct range position. Do not switch positions while measuring.
- Do not use the device to measure current higher than the specified range. If the current value being measured is unknown, select the 3000A position and reduce accordingly.
- Do not use the clamp on any conductor with voltages higher than 1000V DC or 750V AC.

continued...

- Remove the battery if the meter will be stored for an extended period of time.
- To avoid inaccurate readings, replace the battery if the "POWER" indicator light flashes.

Electrical Symbols

Symbol	Description
	Equipment protected throughout by double insulation or reinforced insulation
	Earth (ground)
	Warning or Caution
	Alternating current
	Battery
	Caution, possibility of electric shock
	Complies with European Union Standards
	Conforms to UL STD 61010-1, 61010-2-032, 61010-031, Certified to CSA STD C22.2 No. 61010-1, 61010-2-032, 61010-2-031
CAT IV	It is applicable to test and measuring circuits connected at the source of the building's low-voltage mains installation

Features

- Expands clamp meter measurement range to 3000A AC
- Flexible current probe provides access to large conductors in tight spaces
- Ergonomic design fits in your hand and can be used while wearing protective gloves
- Durable double molded plastic housing
- Cat. IV 600V safety rating

Included

- BNC Adapter
- Batteries

The included BNC adapter can be used to connect the flexible current sensor to read out on an oscilloscope. To avoid false readings, do not use low input impedance settings when using oscilloscopes as readouts.

Specifications

AC Current

Range:	30, 300, 3000A
Accuracy:	AC: $\pm(3\% \text{ rdg. } +5 \text{ dgt.})$
Resolution:	0.1, 1, 10A

General Specifications

Power Supply:	3 x AAA batteries
Low Battery Indicator:	Yes
Jaw Opening:	18" (457.2mm)
Cable Length:	39" (991mm)
Overvoltage Category:	CAT. IV 600V
Product Certifications:	CE, ETL
Operating Temperature:	32 to 122°F (0 to 50°C)
Storage Temperature:	-4 to 140°F (-20 to 60°C)
Dimensions:	10.5x 4.7 x 1.3" (267 x 119.4 x 34 mm)
Weight:	9.2oz (260g)

Instrument Description

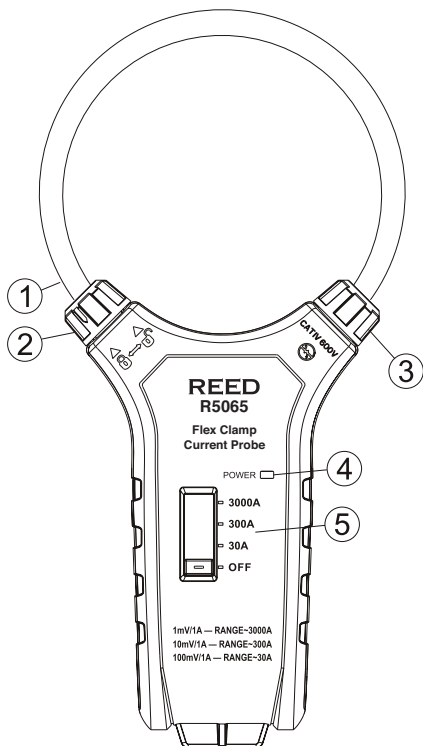

- | | |
|---------------------------|--------------------------------|
| 1. Flexible Rogowski Coil | 4. Power Status Indicator |
| 2. Flexible Clamp Lock | 5. OFF/Current Selector Switch |
| 3. Fixed Clamp Nut | |

Operating Instructions

AC Current Measurement

1. Insert the flexible current probe into the negative COM terminal and the red test lead into the positive V terminal of the meter.
2. Unlock the probe's flexible tubing as shown below to wrap it around the conductor under test.

NOTE: Make sure to close and lock it back into place before turning on the device under test.

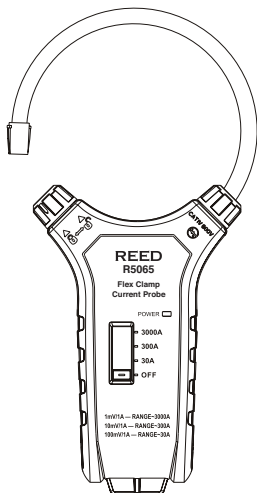

3. Keep the probe coupling more than 1" (2.5cm) away from the conductor.

NOTE: For optimal accuracy, center the conductor in the flexible current probe. If possible, avoid taking measurements close to other current-carrying conductors.

continued...

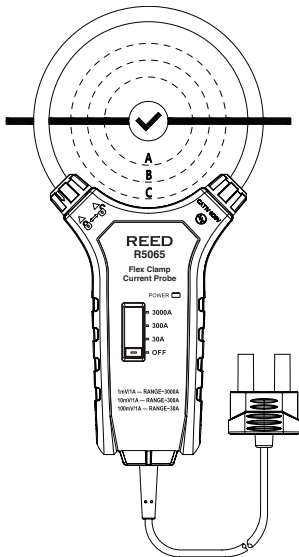

4. Turn on the flexible probe by setting it to the required current range.
5. Set the rotary function switch of the meter to the DC current position.
6. Turn on the conductor/device under test.
7. The LCD will display the reading.

Battery Replacement

1. Remove the Phillips screw on the back of the meter.
2. Open the battery compartment.
3. Replace the 3x AAA batteries.
4. Properly secure the cover and tighten the screw.

Applications

- Industrial maintenance teams performing scheduled and preventative maintenance on electro-mechanical equipment and systems.
- Facilities, building maintenance and electricians looking to troubleshoot electrical equipment installation problems.

Accessories and Replacement Parts

- **CA-52A** Small Soft Carrying Case

Don't see your part listed here? For a complete list of all accessories and replacement parts visit your product page on www.reedinstruments.com.

Product Care

To keep your instrument in good working order we recommend the following:

- Store your product in a clean, dry place.
- Change the battery as needed.
- If your instrument isn't being used for a period of one month or longer please remove the battery.
- Clean your product and accessories with biodegradable cleaner. Do not spray the cleaner directly on the instrument. Use on external parts only.

Product Warranty

REED Instruments guarantees this instrument to be free of defects in material or workmanship for a period of one (1) year from date of shipment. During the warranty period, REED Instruments will repair or replace, at no charge, products or parts of a product that proves to be defective because of improper material or workmanship, under normal use and maintenance. REED Instruments total liability is limited to repair or replacement of the product. REED Instruments shall not be liable for damages to goods, property, or persons due to improper use or through attempts to utilize the instrument under conditions which exceed the designed capabilities. In order to begin the warranty service process, please contact us by email at 1-877-849-2127 or info@reedinstruments.com to discuss the claim and determine the appropriate steps to process the warranty.

Product Disposal and Recycling



Please follow local laws and regulations when disposing or recycling your instrument. Your product contains electronic components and must be disposed of separately from standard waste products.

Product Support

If you have any questions on your product, please contact your authorized REED distributor or REED Instruments Customer Service by phone at 1-877-849-2127 or by email at info@reedinstruments.com.

Please visit www.REEDINSTRUMENTS.com for the most up-to-date manuals, datasheets, product guides and software.

*Product specifications subject to change without notice.
All rights reserved. Any unauthorized copying or reproduction of this manual is strictly prohibited without prior written permission from REED Instruments.*

REED INSTRUMENTS

TEMPERATURE
& HUMIDITY



SOUND



MOISTURE



AIR VELOCITY



ELECTRICAL



www.REEDInstruments.com

Find Quality Products Online at:

www.GlobalTestSupply.com

sales@GlobalTestSupply.com

R5065

REED INSTRUMENTS

3000A
Sonde
de courant
flexible
de 18"



Manuel
d'utilisation

www.REEDInstruments.com

Find Quality Products Online at:

www.GlobalTestSupply.com

sales@GlobalTestSupply.com

Table des matières

Intoduction	3
Qualité du produit.....	3
Sécurité	3-4
Symboles électriques	4
Caractéristiques	4-5
Comprend	5
Spécifications.....	5
Description de l'instrument	6
Mode d'emploi	7-8
<i>Mesure de courant c.a.</i>	7-8
Remplacement des piles.....	9
Applications.....	9
Accessoires et pièces de rechange.....	9
Entretien du produit.....	9
Garantie du produit	10
Mise au rebut et recyclage du produit.....	10
Service après-vente.....	10

Introduction

Merci d'avoir acheté cette sonde de courant flexible 18" REED R5065. Veuillez lire attentivement les instructions suivantes avant d'utiliser votre instrument. En suivant les étapes indiquées dans ce guide, votre appareil de mesure vous assurera des années de service fiable.

Qualité du produit

Ce produit a été fabriqué dans une installation certifiée ISO 9001 et a été calibré au cours du processus de fabrication afin de répondre aux caractéristiques de produit énoncées. Pour obtenir un certificat de calibration, veuillez communiquer avec le distributeur REED ou tout autre centre de service autorisé. Veuillez noter que des frais additionnels sont exigibles pour ce service.









Sécurité

- Lisez et assurez-vous de comprendre le présent guide de l'utilisateur avant de tenter d'utiliser cet appareil.
- Ne jamais tenter de réparer ou de modifier votre instrument. Le démontage de ce produit à des fins autres que le remplacement des piles peut entraîner des dommages qui ne seront pas couverts par la garantie du fabricant. Toute réparation doit être effectuée par un centre de service autorisé.
- L'usage inapproprié de ce produit peut causer des dommages matériels, des décharges électriques et des blessures graves voire mortelles.
- N'utilisez pas le produit si le couvercle arrière ou le couvercle du compartiment à piles n'est pas bien fixé en place.
- Ne touchez pas aux câbles, connecteurs, bornes d'entrée ou circuits dénudés en cours de mesure.
- Avant de commencer à prendre des mesures, le commutateur doit être réglé à la bonne position de plage. Ne changez pas de position pendant la mesure.

suite...

- N'utilisez pas l'appareil pour mesurer un courant supérieur à la plage indiquée. Si la valeur du courant mesuré est inconnue, sélectionnez la position 3000 A et réduisez-la en conséquence.
- N'utilisez pas la pince sur un conducteur dont la tension est supérieure à 1000 V c.c. ou 750 V c.a.
- Enlevez la pile si l'appareil de mesure doit être entreposé longtemps.
- Pour éviter les lectures inexactes, remplacez la pile si le voyant lumineux "POWER" clignote.

Symboles électriques

Symbole	Description
	L'appareil est entièrement protégé par une isolation double ou une isolation renforcée
	Terre (mise à la terre)
	Réchauffement ou mise en garde
	Courant alternatif
	Pile
	Attention, risque de décharge électrique
	Conforme aux normes de l'Union européenne
	Conforme à la norme UL STD 61010-1, 61010-2-032, 61010-031, certifié à la norme CSA STD C22.2 No. 61010-1, 61010-2-032, 61010-2-031
CAT IV	S'applique aux circuits d'essai et de mesure raccordés à la source de l'installation principale à basse tension du bâtiment

Caractéristiques

- Étend la gamme de mesure de la pince ampèremétrique à 3000A c.a.
- La sonde de courant flexible donne accès aux grands conducteurs dans des espaces restreints

suite...

- La conception ergonomique vous permet de le tenir dans votre main et peut être utilisée en portant des gants de protection
- Boîtier en plastique double moulé durable
- Classification de sécurité Cat. IV 600V

Comprend

- Adaptateur BNC
- Piles

L'adaptateur BNC compris peut être utilisé pour connecter le capteur de courant flexible à un oscilloscope. Pour éviter les fausses lectures, n'utilisez pas de réglages d'impédance d'entrée faibles lorsque vous utilisez des oscilloscopes comme indicateurs.

Spécifications

Courant c.a./c.c.

Gamme:	30, 300, 3000A
Précision:	AC: $\pm(3\% \text{ rdg.} + 5 \text{ dgt.})$
Résolution:	0.1, 1, 10A

Spécifications générale

Alimentation:	3 x piles AAA
Indicateur de faiblesse de la pile:	Oui
Ouverture de la mâchoire:	457.2mm (18")
Longueur du câble :	991mm (39")
Catégorie de surtension:	CAT. IV 600V
Certifications du produit:	CE, ETL
Température de fonctionnement:	0 à 50°C (32 à 122°F)
Température de stockage:	-20 à 60°C (-4 à 140°F)
Dimensions:	267 x 119.4 x 34 mm (10.5x 4.7 x 1.3")
Poids:	260g (9.2oz)

Description de l'instrument

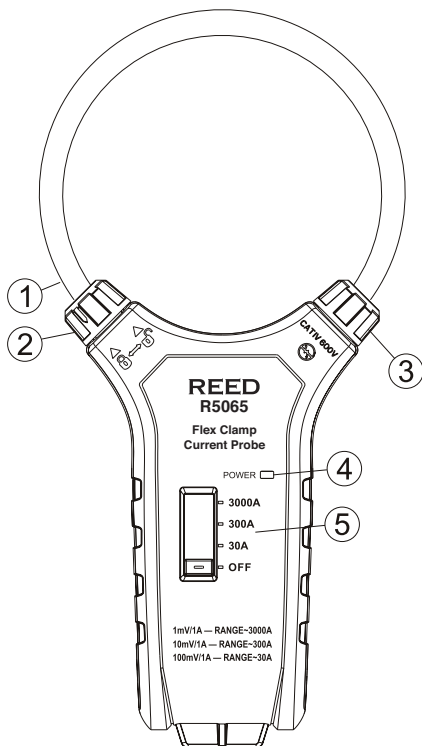

- | | | | |
|---|--------------------------------|---|-------------------------|
| 1 | Bobine de Rogowski flexible | 4 | Voyant d'alimentation |
| 2 | Pince de verrouillage flexible | 5 | Commutateur OFF/courant |
| 3 | Écrou de serrage fixe | | |

Mode d'emploi

Mesure de courant c.a.

1. Insérez la sonde de courant flexible dans la borne COM négative et le fil d'essai rouge dans la borne V positive de l'appareil de mesure.
2. Déverrouillez le tuyau flexible de la sonde comme indiqué ci-dessous pour l'enrouler autour du conducteur mis à l'essai.

Remarque: Assurez-vous de le refermer et de le verrouiller en place avant de mettre l'appareil sous tension.

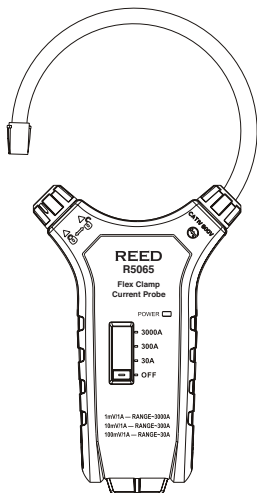

3. Gardez le raccord de la sonde à plus de 1" (2,5 cm) du conducteur.

Remarque: Pour une précision optimale, centrer le conducteur dans la sonde de courant flexible. Si possible, évitez de prendre des mesures à proximité d'autres conducteurs porteurs de courant.

suite...

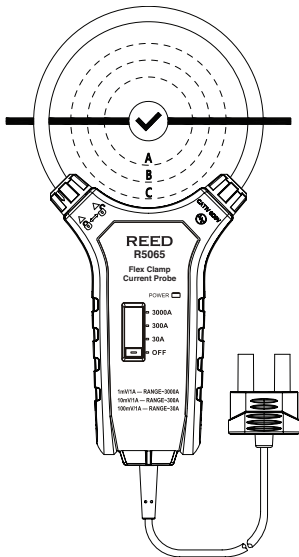

4. Mettez la sonde flexible sous tension en la réglant à la plage de courant requise.
5. Réglez le commutateur rotatif de fonction de l'appareil de mesure à la position pour courant continu c.c.
6. Mettez l'appareil ou le conducteur sous tension pendant l'essai.
7. L'écran ACL affichera la lecture obtenue.

Remplacement des piles

1. Enlever les vis cruciformes à l'arrière du compteur.
2. Ouvrir le compartiment.
3. Remplacez les 3 piles AAA.
4. Fixez correctement le couvercle et serrez les vis.

Applications

- Équipes de maintenance industrielle effectuant l'entretien prévu et préventif d'équipement et de systèmes électro-mécaniques.
- Entretien d'installations et de bâtiments et électriciens voulant résoudre des problèmes d'installation de matériel électrique.

Accessoires et pièces de rechange

- **CA-52A** Étui de transport souple petit format

Vous ne trouvez pas votre pièce dans la liste ci-jointe? Pour obtenir une liste complète des accessoires et des pièces de rechange, veuillez visiter la page de votre produit à l'adresse www.reedinstruments.com.

Entretien du produit

Pour conserver votre instrument en bon état de marche, veuillez suivre les directives suivantes:

- Remiser le produit dans un endroit propre et sec.
- Remplacer les piles au besoin.
- Si vous ne devez pas utiliser votre instrument pour une période de plus d'un mois, veuillez retirer la pile.
- Nettoyer votre produit et les accessoires avec un nettoyant biodégradable. Ne pas vaporiser le nettoyant directement sur l'instrument. Utiliser uniquement sur les pièces externes.

Garantie du produit

REED Instruments garantit cet instrument contre tout défaut de matériau ou de main d'oeuvre pour une (1) année à partir de la date d'expédition. Au cours de la période de garantie, REED Instruments réparera ou remplacera sans frais les instruments ou pièces défectueuses en raison d'un matériau non conforme ou d'une erreur de fabrication, dans la mesure où l'instrument a été utilisé dans des conditions normales et entretenu adéquatement. L'entière responsabilité de REED Instruments se limite à réparer ou à remplacer le produit. REED Instruments ne sera pas tenu responsable des dommages causés à des biens ou personnes, s'ils sont causés par une utilisation non conforme de l'instrument ou si ce dernier est utilisé dans des conditions qui dépassent ses capacités prévues. Pour obtenir le service de garantie, veuillez communiquer avec nous par téléphone au 1-877-849-2127 ou par courriel à info@reedinstruments.com et nous communiquer votre réclamation afin de déterminer les étapes nécessaires pour honorer la garantie.

Mise au rebut et recyclage du produit



Veuillez vous conformer aux lois et réglementations de votre région lorsque vous mettez ce produit au rebut ou le recyclez. Ce produit contient des composants électroniques et doit être éliminé séparément des déchets ordinaires.

Service après-vente

Pour toute question au sujet de ce produit, veuillez communiquer avec votre distributeur REED autorisé ou le service à la clientèle REED Instruments par téléphone au 1-877-849-2127 ou par courriel à info@reedinstruments.com.

Pour obtenir la dernière version de la plupart des guides d'utilisation, fiches techniques ou guides de produits, veuillez visiter www.reedinstruments.com

Les caractéristiques de produit peuvent être modifiées sans préavis. Tous droits réservés. Toute reproduction de ce guide d'utilisation est strictement défendue sans l'obtention préalable du consentement écrit de REED Instruments.

REED INSTRUMENTS

TEMPÉRATURE
& HUMIDITÉ



SON



HUMIDITÉ



VELOCITÉ D'AIR



ÉLECTRIQUE



www.REEDInstruments.com

Find Quality Products Online at:

www.GlobalTestSupply.com

sales@GlobalTestSupply.com